



# SAÔNOISE

TIROIRS ET CONTREPLAQUÉ

Fabricant Français de composants bois  
plats et galbés

## CENTRES ÉQUESTRES

► Pare-bottes

CENTRES EQUESTRES

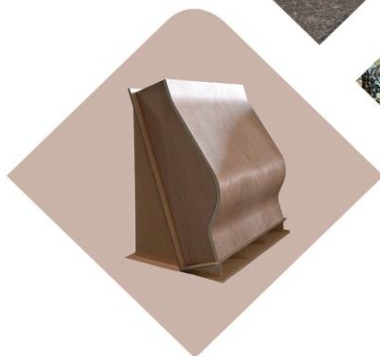

[www.saonoise.com](http://www.saonoise.com)

## Qui sommes-nous ?

La Saôneise regroupe les sociétés **Saôneise de Contreplaqué** et **Saôneise de Tiroirs**, créées respectivement en **1952** et **1975**.

Nous avons débuté par le **déroulage du Hêtre** pour la fabrication **d'établis, de coques et de garnitures**. Ensuite, notre **développement** et notre **diversification** nous ont menés vers d'autres produits destinés à l'ameublement.

**Notre entreprise familiale est actuellement dirigée par Stanislas et Patrick COUVAL**, les petits-fils de Maurice COUVAL, son fondateur.

Aujourd'hui, nous employons **80 personnes** et distribuons nos produits à travers la **France et l'étranger** vers l'Allemagne, la Suisse, le Benelux, le Royaume-Uni, Israël, les pays du Maghreb...



Basée dans l'Est de la France, **entre Vosges et Jura**, notre entreprise profite des **ressources naturelles issues de nos forêts**.

Grâce à notre situation géographique, nous bénéficions d'un emplacement stratégique pour notre développement sur le **marché français et à l'international**.



**PEFC™**  
10-31-973

Promouvoir la  
gestion durable de  
la forêt  
pefc-france.org

Notre entreprise est engagée dans la **protection de l'environnement, de l'écologie et de la santé de l'homme**.

Nous certifions nos produits **PEFC** et insistons également sur le **recyclage** de nos copeaux de bois à plus de 90% lors du processus de fabrication. Nous respectons la nature, les valeurs familiales et traditions de la terre « saôneise ».

## Nos secteurs d'activités



## Savoir-Faire et Investissement :

Nous sommes **spécialistes** dans la **fabrication** de **composants techniques** à base de **bois** pour l'ameublement et l'aménagement intérieur dans le secteur de l'habitat mais également pour les collectivités, le mobilier industriel et les loisirs.

Notre gamme de produits comprend :

- Des tiroirs bois et enrobés en kit et folding
- Des profils et traverses enrobés
- Des façades et portes galbées
- Des pièces cintrées de différents formats et rayons
- Des établis en plans de travail
- Des pare-bottes

Grâce à nos programmes réguliers d'investissements et d'automatisation, nous disposons d'un **parc machines complet** pour la fabrication de **pièces** de plus en plus **techniques** répondant aux cahiers des charges de nos clients.

Notre Bureau d'Etudes et de Développement DAO s'adapte à toutes les **demandes sur mesure**.

Avec nos machines à commande numérique, nous pouvons réaliser de **grandes séries** tout en gardant une **structure flexible et réactive** pour les **moyennes et petites séries** :

- Déroulage et séchage : *2 dérouleuses de grumes + 1 séchoir*
- Sciage
- Enrobage : *enrobeuse colle blanche et enrobeuse colle hotmelt*
- Calandrage
- Collage / Plaquage : *sur faces et chants, à plat ou galbés, à l'aide de différents matériaux : films plastiques (PVC, polypropylène), papiers, plaquages bois, stratifiés, caoutchouc, compact, pictura, linoléum...*
- Cintrage : *presses vapeur et haute fréquence*
- Usinage : **commandes numériques 4 et 5 axes**, *scies, 6 ponceuses, centres de perçages et tourillonnages dédiés respectivement au kit ou au folding*
- Laquage : *verniss acrylique, séchage UV ou polyuréthane. Laques finition mate, satinée ou haute-brillance*

Nous mettons **notre savoir-faire** et nos **compétences techniques** au service de nos clients pour sur le **long terme**.

Nous nous engageons sur la **qualité** et le **respect** des délais pour vous apporter un service efficace.

# LE PARE-BOTTE GALBÉ



Pare-botte galbé  
Modèle déposé OHMI  
DMC 000169073-0001



*DMC n° 000169073-0001 : Dessin ou modèle communautaire OHMI  
Conformément à la législation européenne en vigueur, nous  
bénéficions de l'exclusivité de l'exploitation du modèle de forme du  
pare-botte galbé sur l'ensemble des pays de l'Union Européenne.  
Toute contrefaçon fera l'objet d'une action judiciaire*

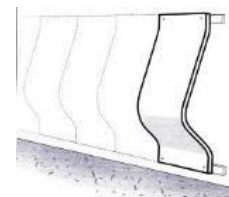



# PARE-BOTTES POUR CENTRE ÉQUESTRE

## Le Pare-Botte Okoumé-Peuplier

1

MISE EN CONFORMITÉ AVEC LA LÉGISLATION EN VIGUEUR QUI DEMANDE AUX CENTRES ÉQUESTRES D'ÉQUIPER LEURS INSTALLATIONS DE PROTECTIONS MURALES.

SA POSE AU-DESSUS DU SOL PERMET DE HERSER FACILEMENT LA PISTE.

SON GALBE APORTE UNE DISTANCE DE SÉCURITÉ NATURELLE AVEC LE MUR POUR LA SÉCURITÉ DU CAVALIER ET DE SA MONTURE.

RÉSISTANCE MÉCANIQUE À L'IMPACT (RUADES DES CHEVAUX)

FACILE D'INSTALLATION, LA POSE NE PRENDRA QUE QUELQUES HEURES (1 À 2 JOURS MAXI)



### DESCRIPTIF

Composition : Multiplis combi okoumé-peuplier

Placages extérieurs Okoumé

- Face visible Okoumé 1er choix, avec aboutage et quelques nœuds fermés acceptés, sans défaut mécanique

- Face arrière, non vue, en Okoumé 2nd choix, avec quelques défauts mécaniques acceptés

Placages intérieurs en Multiplis de Peuplier

Colle classe 2 suivant la norme EN314, résistante à l'humidité, usage intérieur

Épaisseur : 26 mm

Largeur : 1100 mm

3 Hauteurs :	- Poney	1050 mm
	- Standard	1250 mm
	- Maxi	1400 mm

**Le plus du Bois :**  
Longévité et esthétique durable du produit  
Imputrescibilité et résistance à l'humidité  
Vieillesse naturelle du bois

### USINAGE & FINITION

Coupe d'angle

Coupe de biais pour porte s'ouvrant vers l'extérieur

Closoir pour masquer les ouvertures en bout de rangée

Placage Chêne

Collage classe 2 : usage extérieur non abrité

Usage externe (collage classe 3)

Cassages d'arêtes possibles

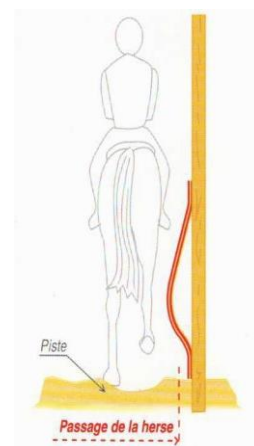

# PARE-BOTTES POUR CENTRE ÉQUESTRE

## Le Pare-Botte MDF Hydrofuge

LE MDF EST UN PANNEAU DE FIBRES DE MOYENNE DENSITÉ. SON TRAITEMENT HYDROFUGE LUI CONFÈRE UNE RÉSISTANCE À L'HUMIDITÉ AMBIANTE, VOIRE À UNE PLUIE OCCASIONNELLE. TOUT COMME LE PARE-BOTTE COMBI OKOUMÉ-PEUPLIER, IL PRÉSENTE UNE EXCELLENTE RÉSISTANCE AUX RUADES ET IMPACTS.



Pare-botte en MDF hydrofuge

### DESCRIPTIF

Composition : MDF hydrofuge

Épaisseur : 15 mm

Largeur unique : 1000 mm

3 Hauteurs :

- Pony 1050 mm
- Standard 1250 mm
- Maxi 1400 mm

### USINAGE & FINITION

Coupe d'angle

Coupe de biais pour porte s'ouvrant vers l'extérieur

Cassages d'arêtes possibles

Pare-botte avec découpe pour angle et pour porte

Closoir : pour masquer les ouvertures en bout

Le MDF hydrofuge est une bonne alternative d'entrée de gamme au pare-botte combi okoumé-peuplier.

# PARE-BOTTES POUR CENTRE ÉQUESTRE

## Pose du pare-botte

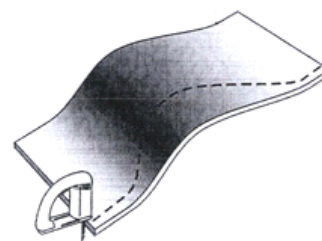
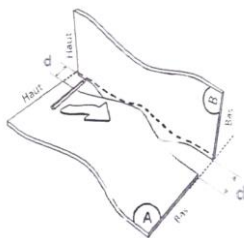
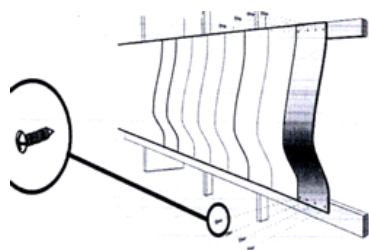

### LA FIXATION

Nous conseillons de fixer le pare-botte sur les tasseaux qui entourent le manège à l'aide de 8 vis de fixation par élément, en commençant par un alignement par le bas.

La hauteur du bas du pare-botte se situe généralement entre 15 et 25 cm au-dessus du sol du manège.

### LA DECOUPE D'ANGLE

Pour découper le pare-botte qui jointera l'angle procédez comme indiqué ci-dessous :

Posez à plat le pare-botte A

Disposez le pare-botte B à l'équerre de A en respectant la même distance "d" à chaque extrémité.

Équipé d'un "crayon de menuisier", positionnez le crayon à plat sur A et tracez le profil sur B en déplaçant le crayon bien à plat sur le pare-botte A.

Découpez le pare-botte B suivant le tracé à l'aide d'une scie sauteuse.

### PRECONISATIONS

Nous recommandons l'application d'une lasure (type volet) ou d'un saturateur pour une meilleure protection et durabilité du produit.

Dans tous les cas, la Saôneise de Contreplaqué ne pourra pas être tenue pour responsable de l'altération naturelle des panneaux dans le temps

Ex : Vieillessement du bois suite aux arrosages successifs et répétitifs.

Rare : Phénomènes de moisissure superficielle dus aux arrosages excessifs et prolongés.

Pour rappel les panneaux doivent être montés dans un lieu aéré en préservant une circulation de l'air à l'arrière et sur les côtés des panneaux

Si vous avez des ouvertures, une porte recouverte de pare-bottes évitera la rupture. Celle-ci devra être coulissante ou s'ouvrir vers l'extérieur (voir « plan portail »).

Vous pouvez également masquer les ouvertures en bout de rangée à l'aide de closoirs.

Enfin, pour une finition plus esthétique, nous vous suggérons de recouvrir la tranche supérieure par un tasseau de bois rouge, ce qui complètera l'harmonie de l'ensemble.



DMC n° 000169073-0001 : Dessin ou modèle communautaire OHMI

Conformément à la législation européenne en vigueur, nous bénéficions de l'exclusivité de l'exploitation du modèle de forme du pare-botte galbé sur l'ensemble des pays de l'Union Européenne.

Toute contrefaçon fera l'objet d'une action judiciaire

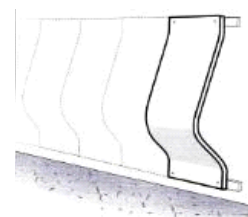



# PARE-BOTTES POUR CENTRE ÉQUESTRE

Montage, Portail, Closoir, Alignement



**Portail** : jonction des 2 portes par une coupe de biais

**Closoir**

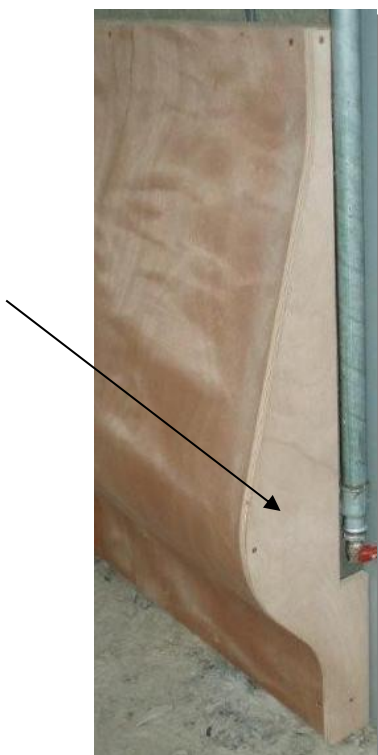

Alignement des pare-bottes

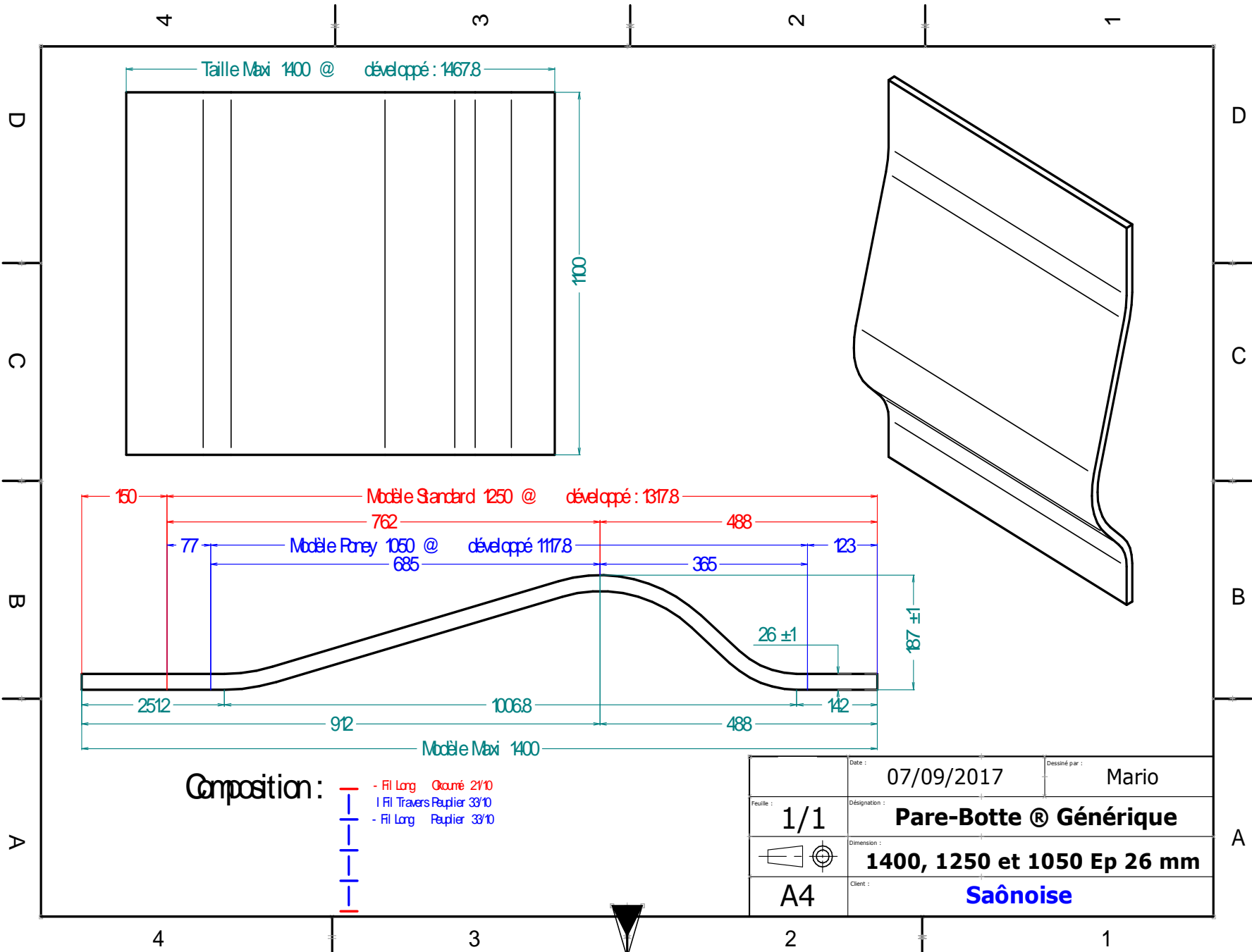

**Composition :**

- Fil Long Okumé 21/10
- Fil Travers Papier 33/10
- Fil Long Papier 33/10

Date :	07/09/2017	Dessiné par :	Mario
Feuille :	1/1	Désignation :	<b>Pare-Botte® Générique</b>
Dimension :		Dimension :	<b>1400, 1250 et 1050 Ep 26 mm</b>
Client :	A4	Client :	<b>Saôneise</b>

Extérieur Manège

sens d'ouverture

1550.3

1449.7

Intérieur Manège

1500

1500

A

Détail A

75°

105°

Porte Gauche  
(Portail Gauche)

Porte Droite  
(Portail Gauche)

437.7

250

187.7

105°

75°

Porte Gauche  
(Portail Gauche)

Porte Droite  
(Portail Gauche)

Portail Gauche

( Ouverture Porte Gauche vers l'extérieur en 1er )

4

3

2

1

A



Extérieur Manège

Intérieur Manège

sens d'ouverture

1449.7

1550.3

1500

1500

A

Détail A

Porte Gauche  
(Portail Droit)

Porte Droite  
(Portail Droit)

Porte Gauche  
(Portail Droit)

Porte Droite  
(Portail Droit)

437.7

750

187.7

105°

75°

75°

105°

Portail Droit

( Ouverture Porte Droite vers l'extérieur en 1er )

4

3

2

1

D

D

C

C

B

B

A

A





- **Sûr et esthétique**



- **Sécurité améliorée du cavalier**
  - **Résistance mécanique à l'impact**
  - **Facile d'installation**







. Ouverture des portes vers l'extérieur



. Portes coulissantes





REALISATIONS

Le pare-botte galbé, unique en Europe



SAÔNOISE  
DE TIROIRS ET CONTREPLAQUÉ

. La découpe d'angle



. Le closoir



# Annexe

## Autres produits Saônoise



### Aménagement intérieur

Nous enrobons des tiroirs, des profils, traverses et pans de lit en aggloméré ou en MDF avec du film Polypropylène, PVC ou Papier de différents coloris.

Nous réalisons également des portes, des façades galbées et pièces cintrées.



### Collectivités

Tabourets, assises & dos, coques : écoles, universités, salles de spectacles, cinémas, mairies



### Industrie

Etablis et plans de travail sur multiplis de hêtre, MDF & Agglo avec différents types de revêtements tels que le Stratifié, Compact, Linoléum, Caoutchouc, PVC, Pictura, Eterboard