

PARE-HALEINE & CLOISONS POUR BUREAUX & COMPTOIRS

CLOISONS PLAIN-PIED DE SEPARATION



Les pare-haleine autoportants

Les pare-haleine fixes

Les écrans de protection de plain-pied

Les parloirs

Les pare-haleine autoportants

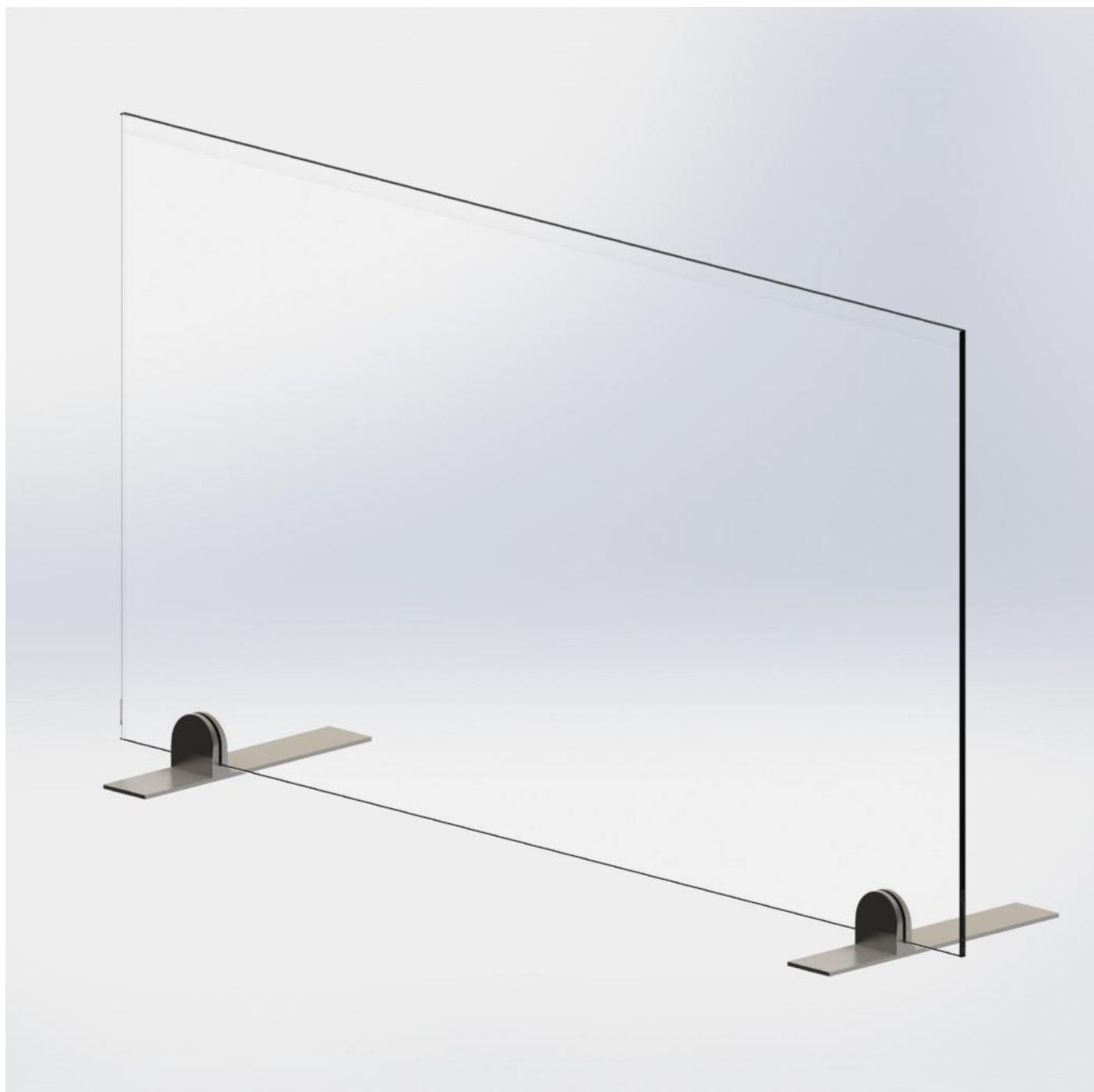

AVANTAGES :

Ces modèles sont les plus simples à installer. Ils ne nécessitent aucun perçage du bureau ou du comptoir sur lequel ils sont posés.

Ils sont mobiles ; peuvent être déplacés et ajustés en fonction de l'usage du moment.

Ils sont fournis avec un adhésif sous les pieds qui permet d'immobiliser et de sécuriser la cloison si besoin.

Fourniture en standard de :

- kits de fixation : hauteur max 1025mm ; ou
- cloisons complètes avec du verre clair trempé ép. 6mm de dimension 800x900mm.

4 modèles en standard (sur demande, étude de modèles spéciaux possible) :

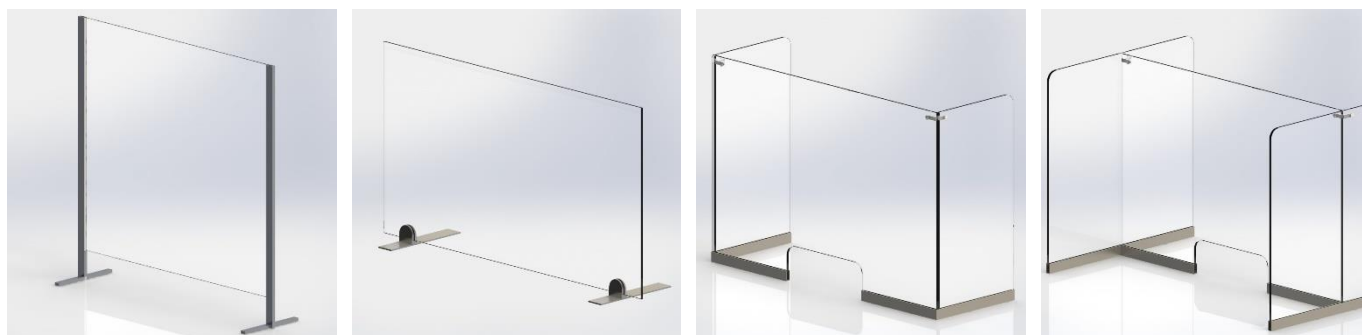

Réf : 65231D

Unité de Vente : 1 paire de pieds comprenant 2 platines inox 38x300x5 ; 2 pinces Zamak ; 2 ensembles vis M6 & écrous.

Design épuré

Adapté pour tous types de vitrages

Verres synthétiques préconisés

Finition :

ALUMINUM FINI INOX BROSSE / CHROME MAT

Epaisseur vitrage : **4 à 10**

Dimensions maximales pour verre :

Ep. 4 : largeur 600 x hauteur 600

Ep. 6 : largeur 900 x hauteur 800

Ep. 8 : largeur 1000 x hauteur 1000



Réf: Cf. page 5

Unité de Vente : 1 paire de pieds comprenant 2 platines inox 55x300x4 ; 2 pinces Zamak ; 2 ensembles vis M6 & écrous.

Design épuré.

Montants minces : larg. 30mm x ép. 13mm.

Adapté pour vitrages de 6 et 8 mm.

Chants verticaux du verre protégés.

Un système complet pour cloisons à suivre...

Finition :

ALUMINUM FINI INOX BROSSE
ALUMINIUM LAQUE NOIR

Epaisseur vitrage : **6 & 8**

Dimensions maximales pour verre :

Ep. 6 : largeur 900 x hauteur 900

Ep. 8 : largeur 1000 x hauteur 1000



UNE GAMME COMPLETE DE SOLUTIONS POUR CHAQUE PROJET

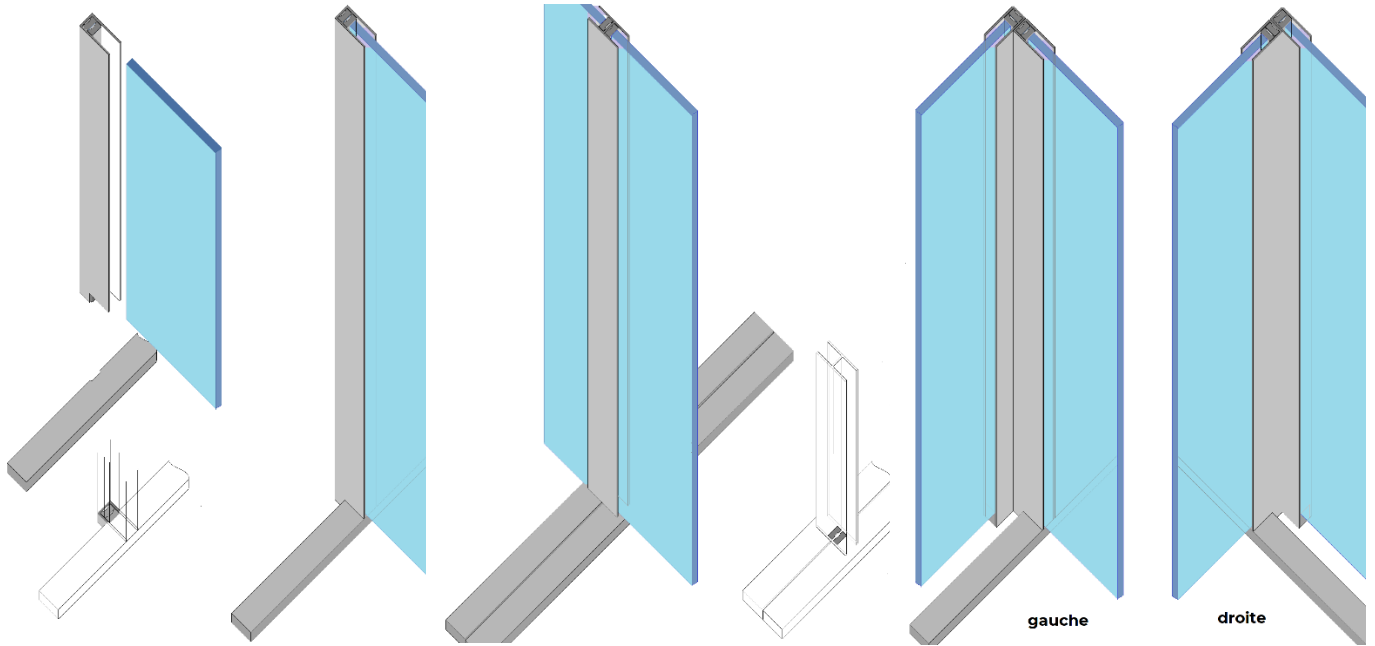

Le kit de base : une paire de profils U sur pied pour fixer les 2 extrémités d'une cloison.

Réf. :
FINI INOX BROSSE : 65209F
LAQUE NOIR : 65211H

Le montant en « H » de jonction de 2 glaces consécutives à 180°.

Réf. :
FINI INOX BROSSE : 65212J
LAQUE NOIR : 65214L

Le montant en « L » de jonction avec un retour à 90° ou un contreventement.

Réf. :
FINI INOX BROSSE : 65210G
LAQUE NOIR : 65213K

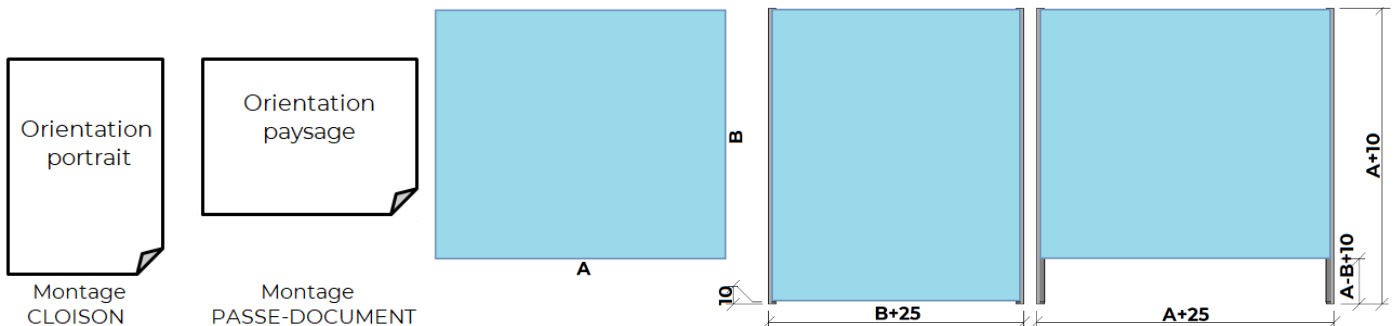

Exemple : un verre de 90x80 cm permet de réaliser une « cloison » de larg. 82,5 x haut. 91 cm ou un « passe-document » de larg. 92,5 x haut. 81 cm avec une hauteur de passage des documents de 11 cm. Des inserts fournis dans chaque kit permettent de supporter le verre en montage « passe-document ».

EGALEMENT POUR DES CLOISONS COURBES

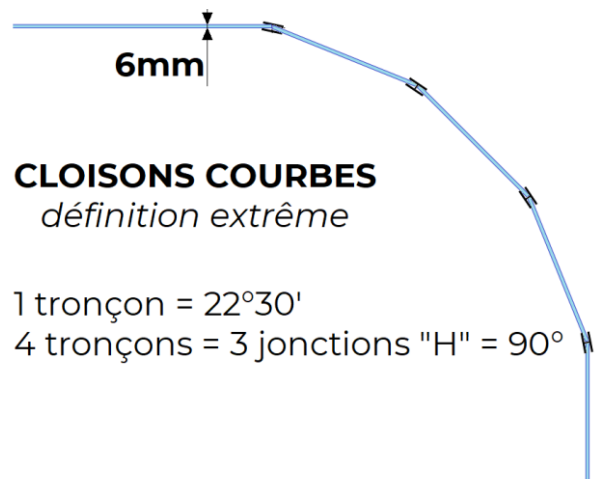
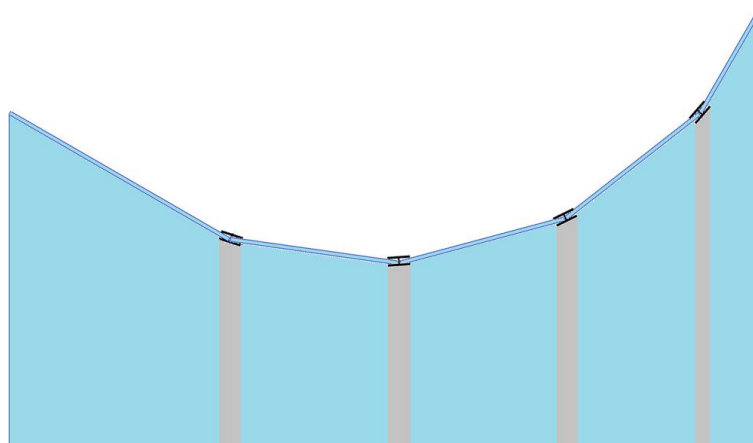



Réf : 65232F

Unité de Vente : 1 jeu de coulisses basses en aluminium anodisé, ruban adhésif, ses joints feuillure, une paire d'équerres de liaison en « L », une paire d'attaches-équerres 2 départs

Design épuré sur-mesure

Adapté pour tous types de vitrages

A poser sur tous types de surfaces

Protection augmentée par les retours

Grande stabilité de l'ensemble

Peut être vissé sur le support

Finition :

ANODISE INOX BROSSE - POLI BRILLANT - NOIR

Epaisseur vitrage : **6 ou 8**

Dimensions maximales pour verre :

Ep. 6 : largeur 1000 x hauteur 900

Ep. 8 : largeur 1200 x hauteur 1000



Réf : 65233G

Unité de Vente : 1 jeu de coulisses basses en aluminium anodisé, ruban adhésif, ses joints feuillure, une paire d'équerres de liaison en « T », une paire d'attaches-équerres 2 départs

Design épuré sur-mesure

Adapté pour tous types de vitrages

A poser sur tous types de surfaces

Protection augmentée par les retours

Très grande stabilité de l'ensemble

Peut être vissé sur le support

Finition :

ANODISE INOX BROSSE - POLI BRILLANT - NOIR

Epaisseur vitrage : **6 ou 8**

Dimensions maximales pour verre :

Ep. 6 : largeur 800 x hauteur 800

Ep. 8 : largeur 1200 x hauteur 1000



Les pare-haleine fixes



AVANTAGES :

Ces modèles sont conçus pour être fixés sur le bureau, la table ou le comptoir auxquels ils sont destinés. Le vissage peut être traversant ou non. L'appui du montant sur le support est constitué d'une rondelle épaisse qui protège la surface du support, prévient son enfoncement durant la fixation, et son endommagement dans le temps par les vibrations ou oscillations de la paroi. Pour une paroi bien raide et une installation durable.

Ces modèles sont d'un design minimaliste pour des cloisons très transparentes.

Les principes constructifs conviennent également pour des cloisons hautes : dans ce cas, il convient de prolonger les mâts de fixation (tubes d'innox ronds ou carrés) sur une longueur suffisante en partie basse pour qu'elle soit scellée dans le support.

Fourniture en standard de :

- kits de fixation : hauteur max 1025mm ; ou
- cloison complète avec verre sur demande ; ou en standard pour la seule version CAPSI sans l'encoche passe-document (hauteur du verre 800 mm x largeur de la façade 945 mm).

2 modèles en standard (sur demande, étude de modèles spéciaux possible) :

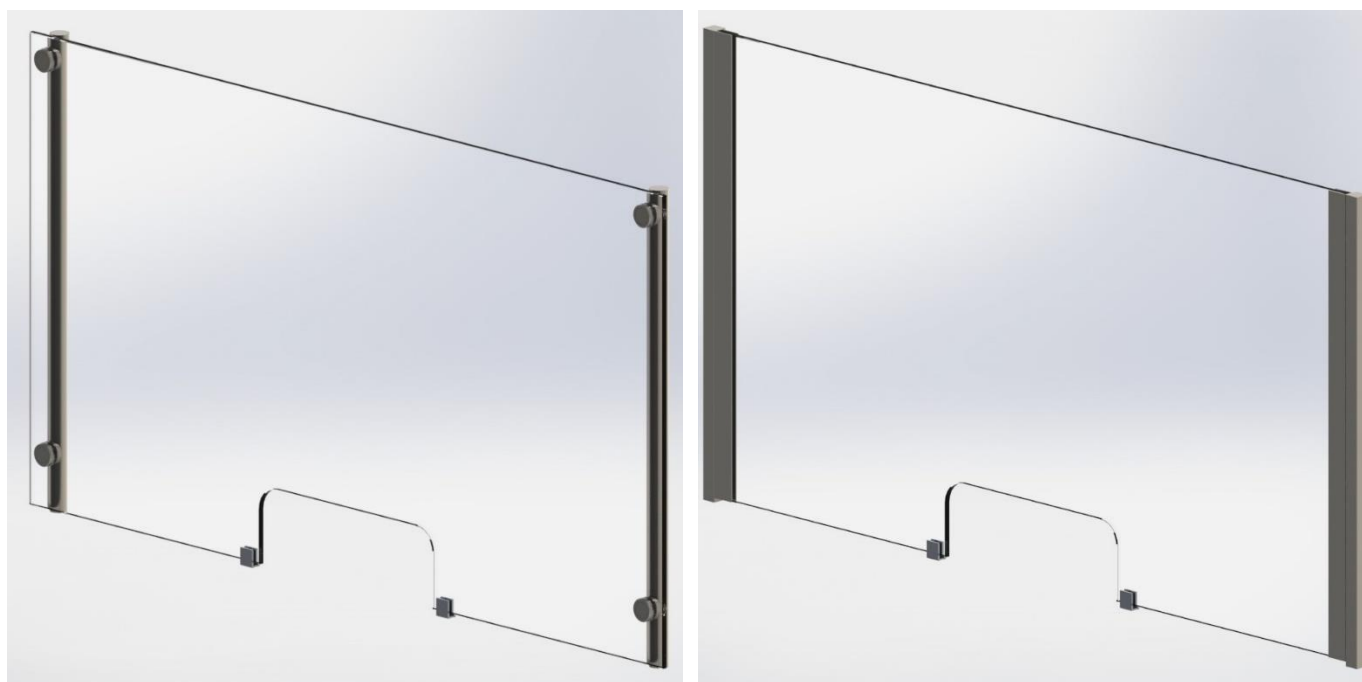



Réf : 65234H

Unité de Vente : 1 paire de pieds comprenant 2 tubes inox dia.21x25 hauteur max.1m10, chacun avec 2 points de fixation ADLOCK dia.30, 4 rondelles inox, 2 pinces griffes 20x20. Ne comprend pas la visserie pour fixation sur le support.

Epaisseur vitrage : **6 à 15**

Design épuré.

Adapté pour tous types de vitrages (verre, Plexiglas,...)

Grand effet raidisseur des mâts

Verre percé 4 trous

Passe-document réalisable en pleine largeur sans encoche du verre

Installation durable

Finitions :

INOX BROSSE
INOX POLI BRILLANT

Dimensions maximales pour verre :
largeur 2000 x hauteur 1050

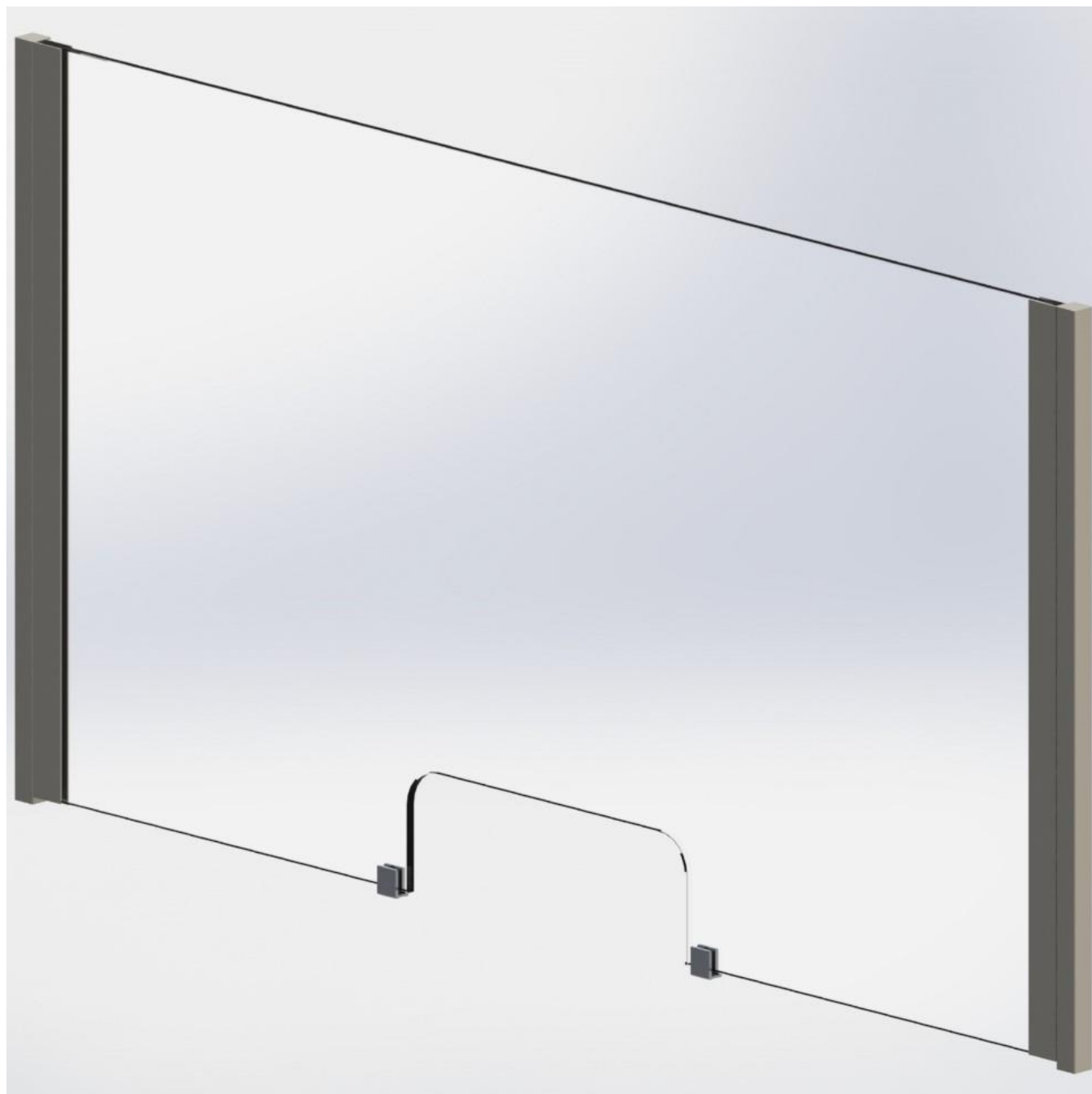

Réf : 65235J

Unité de Vente : 1 paire de pieds comprenant 2 tubes inox carrés 20x20, hauteur max.1m10, chacun avec un profil, 4 rondelles inox, 2 pinces griffes 20x20. Ne comprend pas la visserie pour fixation sur le support.

Epaisseur vitrage : **6 ou 8**

Design épuré.

Adapté pour tous types de vitrages (verre, Plexiglas,...)

Mâts rigides

Vitrage sans encoche possible

Passe-document en pleine largeur possible sans encoche

Dimensions maximales pour verre : largeur 2000 x hauteur 1050

Finition :

INOX BROSSE
INOX POLI BRILLANT

Les écrans de protection de plain-pied

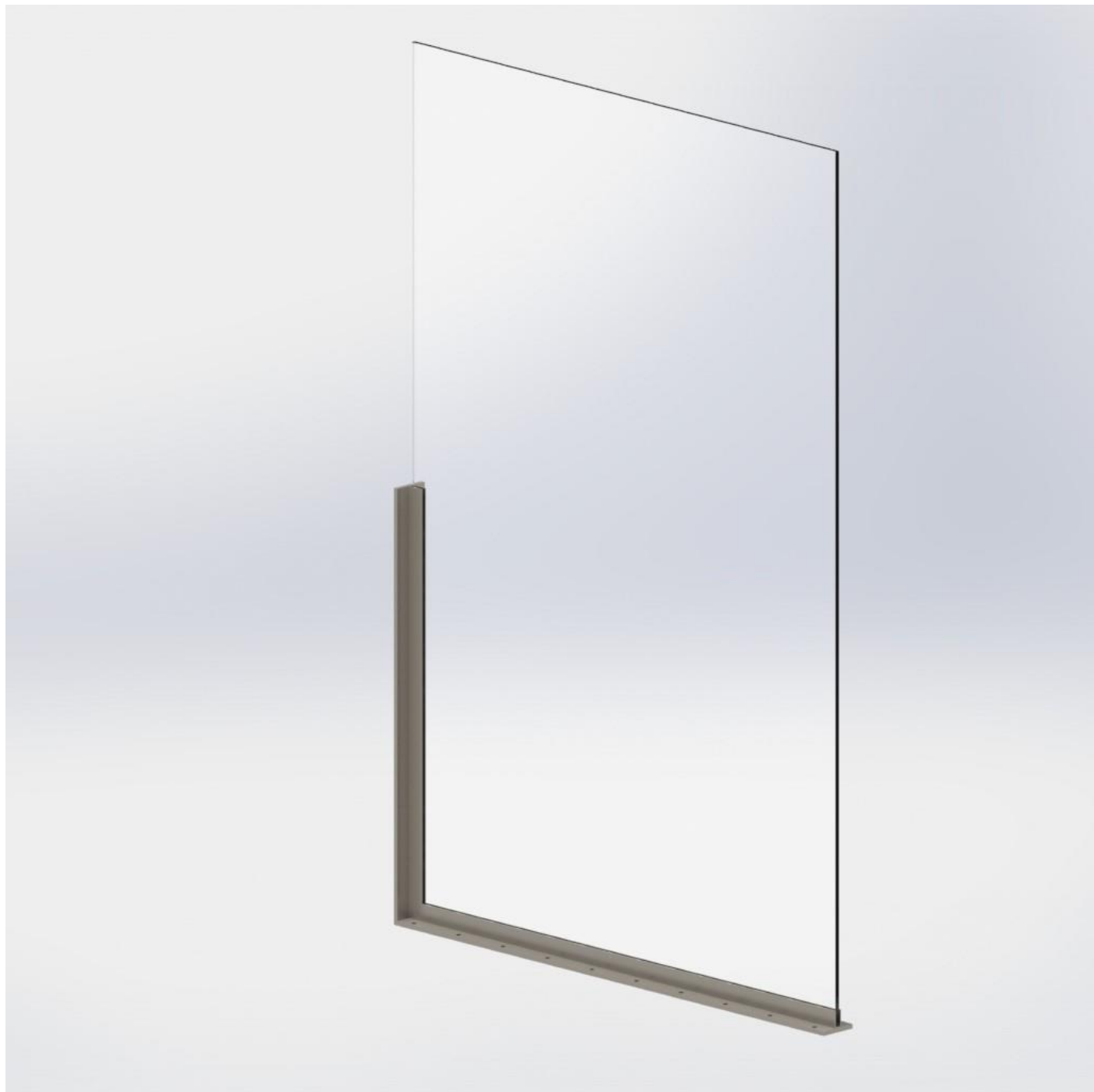

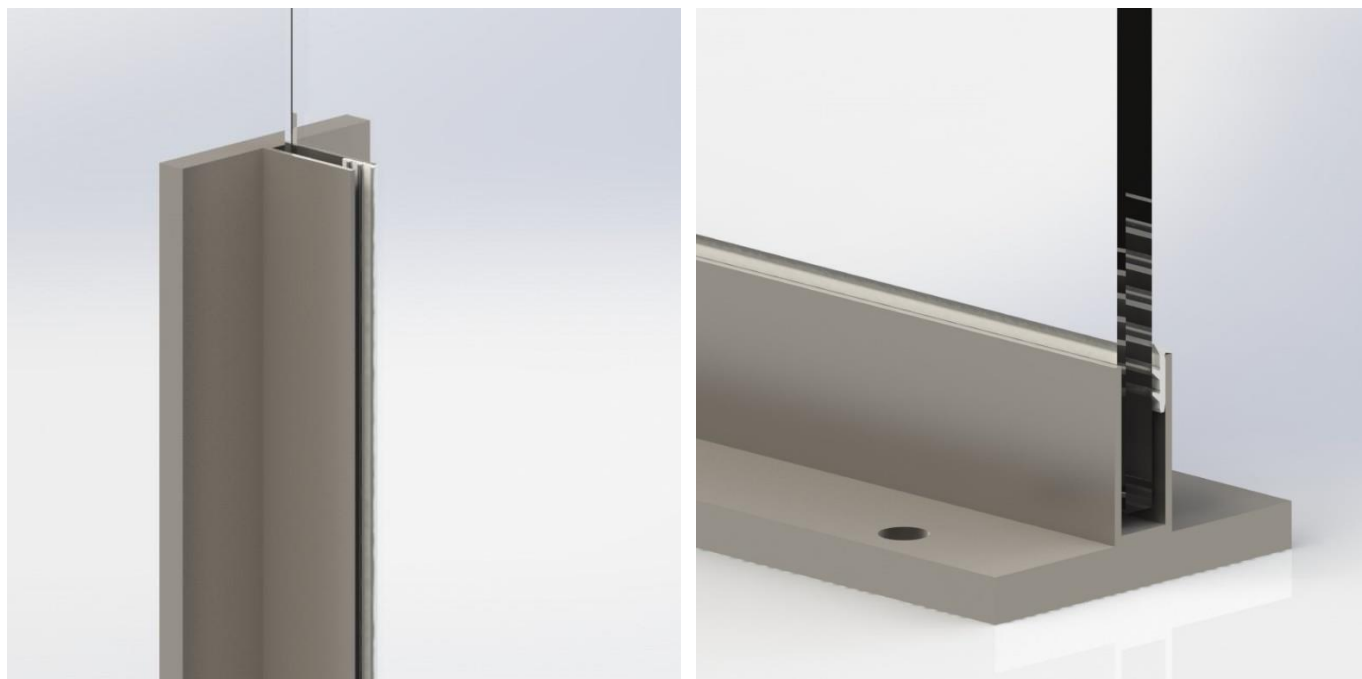
**AVANTAGES :**

Montage universel pour cloison autoportante fixée au sol, ou sol et mur.

Ces modèles sont d'un design minimaliste pour des cloisons très transparentes.

L'ensemble est réalisé en profils aluminium.

- Le profil U très mince reçoit le vitrage (verre ou verre synthétique) d'épaisseur 6 (ou 8) mm maintenu fortement par pincement en feuillure par 2 (ou 1) joint spécial. L'ensemble reste très fin, quasiment plan.
- Le profil U est fortement fixé sur un profil plat de section 63x8 mm.
 - o Dans la partie horizontale au sol, ce méplat donne une assise indispensable pour qu'un effort accidentel sur la cloison ne conduise par immédiatement à l'arrachement des ancrages dans le sol.
 - o Dans la partie verticale, il équerre un minimum la cloison pour que le même effort accidentel n'entraîne pas la ruine irréversible du profil feuillure au sol.

Des finitions spéciales sont réalisables en extrémité supérieure du méplat vertical : coins coupés par exemple.

Les vissages dans le sol sont prévus répartis sur la longueur du méplat au sol, tous les 20 cm.

FINITIONS : ANODISE INOX BROSSE
ANODISE POLI BRILLANT
LAQUE NOIR

Les parloirs

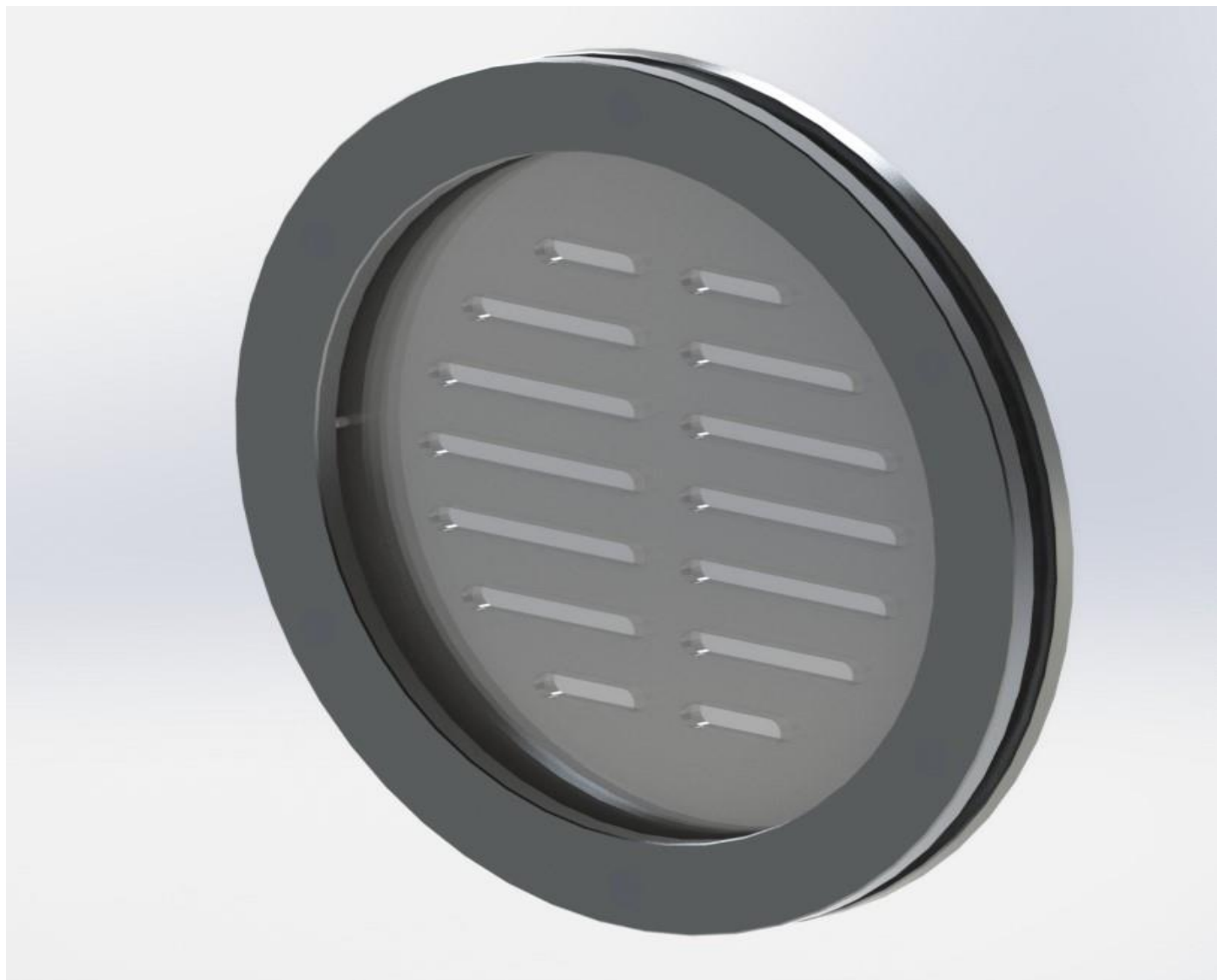

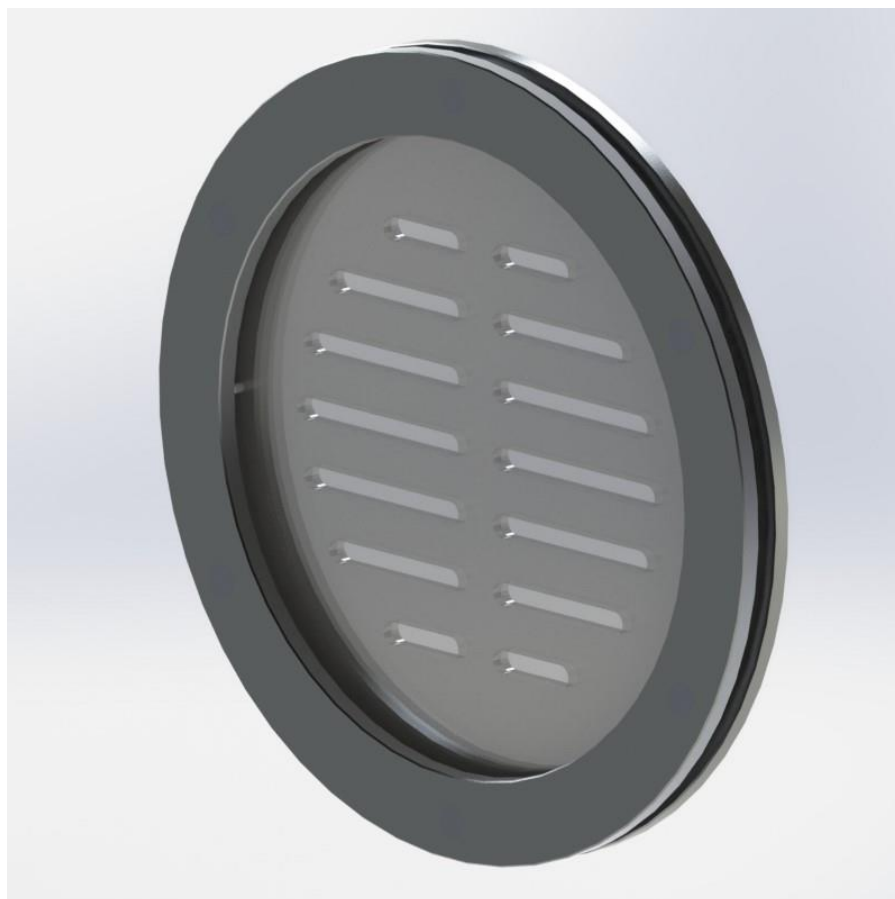

Réf. ADLER :

Alu. anodisé argent 65251A

Dia. perçage de la cloison :

226 mm

Caractéristiques :

- Dia. du parloir : 230 mm
- Epaisseur cloison : 6-8 mm

Avantages :

- Design intemporel
- Parloir étanche
- Membrane d'étanchéité
- Protégée par 2 disques en Altuglas perforés
- Cerclage en aluminium anodisé



Réf. ADLER :

Aluminium brossé 65236K

Diamètre du disque de protection :

Dia. du perçage de cloison

+ 16 mm

Epaisseur (à préciser à la commande)

- cloison : jusqu'à 9 mm
- disque de protection : jusqu'à 9 mm

Avantages :

- Solution économique
- Design original
- Réalisable sur mesure et délai court

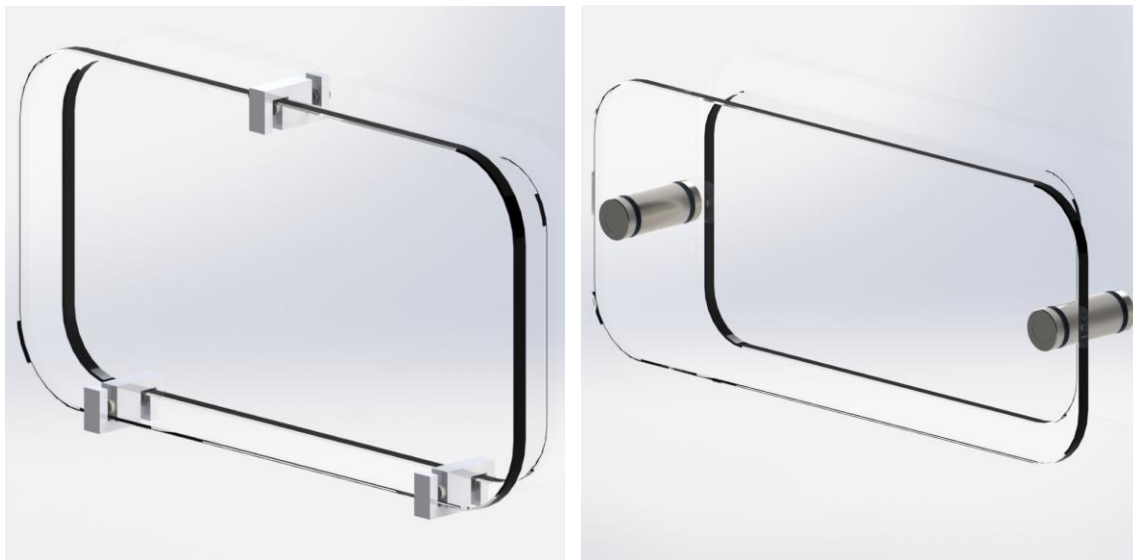

Réf. ADLER :

Poli brillant 65237L

Inox brossé 65239N

Diamètre du disque de protection = Dia. du perçage de cloison + **4xép.verre+ 10mm**

Épaisseur Cloison & Disque :

PAS DE LIMITE

Perçages Cloison & Disque :

dia. 10mm ou <14mm

Avantages :

- Entretoises en inox
- 2 entretoises fermement vissées suffisent
- 3 entretoises renforcent un disque de grand diamètre
- Solutions élégantes
- Serrage garanti dans le temps

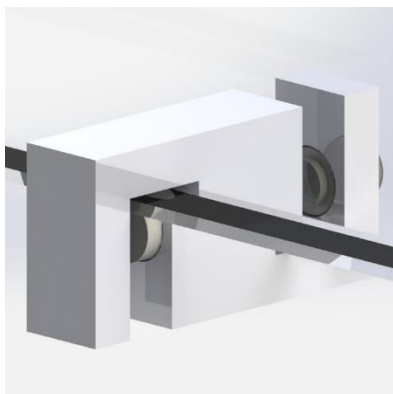

Réf. 58J – Jeu de 3 pinces entretoises CHROME

TOUTES LES SOLUTIONS POUR REALISER VOS PROJETS DANS NOTRE SHOWROOM

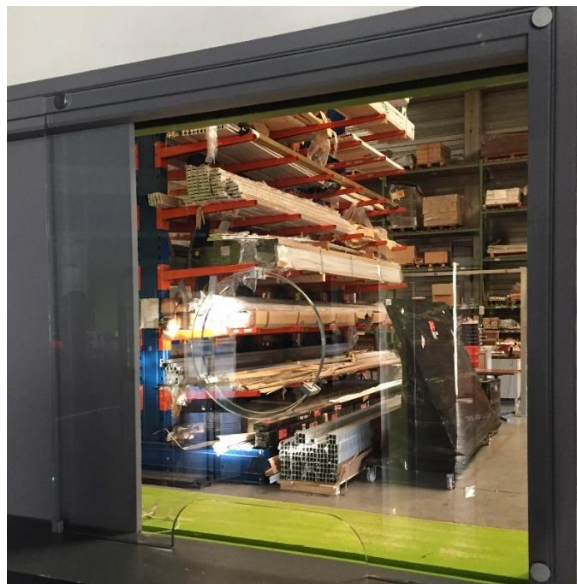

Point de retrait des marchandises



Banque d'accueil